

CATALOGO PRODOTTI

PRODUCT CATALOGUE

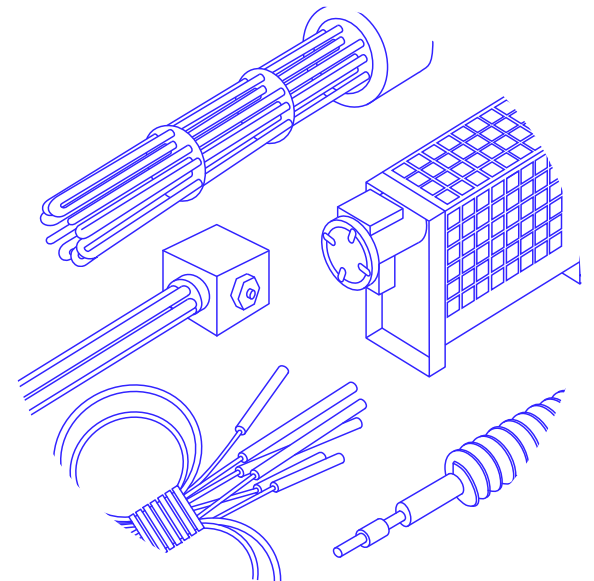

LORENZONI

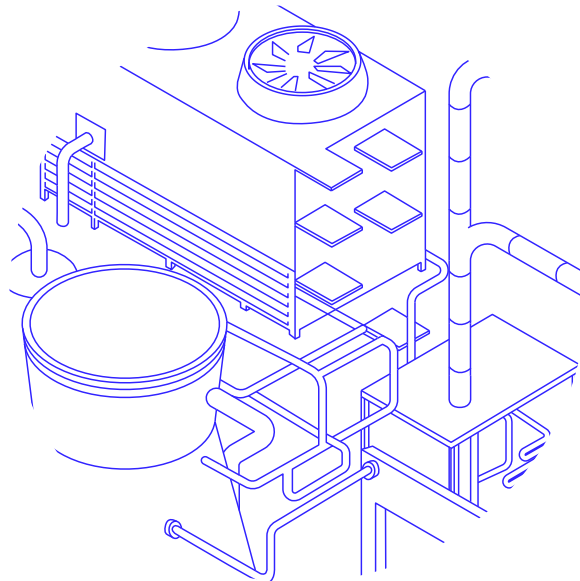
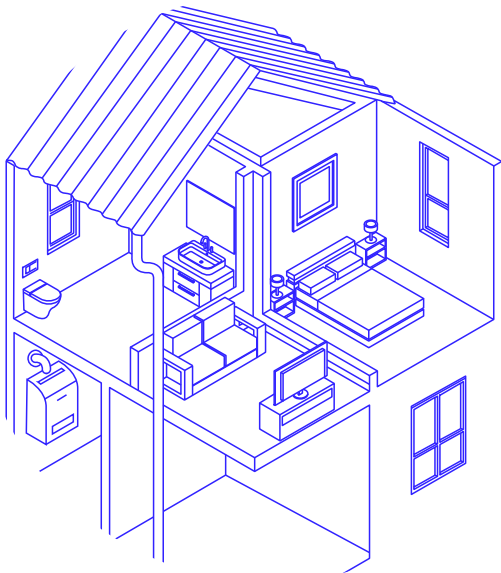
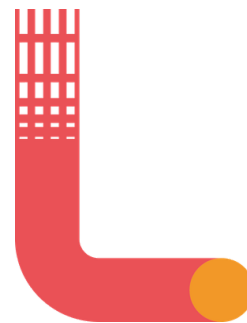

LORENZONI SRL

36063 Marostica (VI)

Via dell'Industria 7

Tel. +39 0424 502042

Whatsapp +39 327 6851847

e-mail: info@lorenzoniheaters.com

www.lorenzoniheaters.com

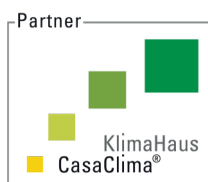

LORENZONI

CATALOGO PRODOTTI

PRODUCT CATALOGUE

LA NOSTRA STORIA *Our story*

IL FILO
DELLA MEMORIA
PAG. 6

CAVI SCALDANTI PER IL SETTORE DOMESTICO *Heating cables for domestic applications*

RISCALDAMENTO
ELETTRICO RADIANTE
PAG. 9

PROTEZIONE ATTIVA
PONTI TERMICI
PAG. 12

ELIMINAZIONE
GHIACCIO/NEVE
PER ESTERNI
PAG. 13

ANTIGELO PANNELLI
FOTOVOLTAICI
PAG. 15

RISCALDAMENTO
TUBAZIONI
PAG. 15

CAVI SCALDANTI PER PROCESSI INDUSTRIALI *Heating cables for industrial application*

CAVI
AUTOREGOLANTI
PAG. 17

CAVI A POTENZA
COSTANTE
PAG. 17

CAVI ISOLAMENTO
MINERALE
PAG. 17

SISTEMI CONTROLLO
TEMPERATURA
E ACCESSORI
PAG. 18

RESISTENZE ELETTRICHE *Electric heaters*

RESISTENZE
CORAZZATE
PAG. 22

RESISTENZE
ATEX
PAG. 26

RESISTENZE
ULTRAPIATTE
PAG. 27

RESISTENZE
A CARTUCCIA
E MICROTUBOLARI
PAG. 28

RESISTENZE
UGELLO FASCIA
PIATTE
PAG. 29

RISCALDATORI
PER GALVANICA
PAG. 31

RISCALDATORI
ANTICONDENSA
PAG. 33

IRRADIATORI
INFRAROSSI
PAG. 33

RISCALDATORI
PER SCALDAFUSTI
E CISTERNETTE
PAG. 34

SENSORI REGOLATORI ATTUATORI *Sensors controllers actuators*

SENSORI
TERMoeLEMENTI
PAG. 35

TERMOREGOLATORI
REGOLATORI
PAG. 35

ATTUATORI
RELE'
PAG. 35

L'AZIENDA
Company Values

LORENZONI
PAG. 36



LA NOSTRA STORIA

Our story

Il filo della memoria

The thread of memory

Le storie più interessanti sono sempre quelle che iniziano con un viaggio.



Nel nostro caso è il viaggio in bicicletta che Giuseppe Lorenzoni intraprende da Bassano a Milano, dove giunge dopo tre giorni. Era l'Italia del dopoguerra, nella quale tutti cercavano un lavoro e un'opportunità che permettesse loro di tornare a sperare. Giuseppe, quest'opportunità se la ritrova in mano per caso, mentre lavora all'ufficio tecnico delle Acciaierie Vanzetti: si tratta di un filo in NichelCromo, un filo resistivo.

The most fascinating stories are always the ones that begin with a journey.

In our case, it's the bicycle journey that Giuseppe Lorenzoni undertakes from Bassano to Milan, where he arrives after three days. It was post-war Italy, a time when everyone was searching for work and for an opportunity that could restore hope. Giuseppe finds his opportunity by chance while working in the technical department of Acciaierie Vanzetti: it comes in the form of a Nickel-Chrome wire – a resistive wire.

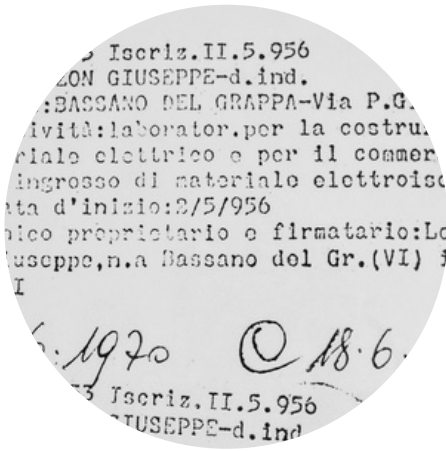

Seguendo la sua ispirazione, Giuseppe torna a Bassano e con due operai inizia a utilizzare questo filo per riparare i ferri da stiro: nasce così il "Laboratorio della Resistenza"

Following his inspiration, Giuseppe returns to Bassano and, together with two workers, begins using this wire to repair irons – and this is how the "Laboratory of Resistance" is born.

Alla morte di Giuseppe, **Simone prende la guida della Lorenzoni e negli Anni '70** inizia a commercializzare anche isolanti elettrici, spostando inoltre l'attenzione dall'ambito domestico a quello industriale e specializzandosi nella riparazione e costruzione di resistenze in vari settori, da quello dell'occhialeria a quello della lavorazione della plastica e al packaging.

After Giuseppe's passing, **Simone took over the leadership of Lorenzoni, and in the 1970s** began to also market electrical insulators. He shifted the company's focus from the domestic to the industrial sector, specializing in the repair and production of heating elements across various industries – from eyewear manufacturing to plastics processing and packaging.



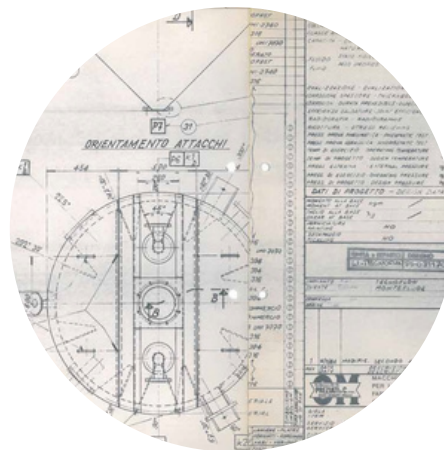

La successiva svolta risale ai primi anni 2000. Simone lascia la direzione al figlio Michele, che non si limita alle costruzioni, ma rivoluziona l'approccio aziendale aprendo il nuovo settore delle resistenze elettriche, potenziando la rete commerciale, riorganizzando i processi aziendali.

The next turning point came in the early 2000s. Simone passed the leadership to his son Michele, who went beyond manufacturing and revolutionized the company's approach by launching a new division dedicated to electric heating elements, strengthening the sales network, and reorganizing internal processes.

Con un preciso progetto in mente, **Michele nei primi anni 2000 compie due scelte strategiche fondamentali.** Innanzi tutto, decide di fondare un'ulteriore divisione interna, per occuparsi di un mercato dalle eccellenti prospettive, quello dei cavi scaldanti. Proposti dapprima in ambito domestico, vengono successivamente prodotti anche per i settori del building e del processo industriale.

La seconda intuizione riguarda il mercato delle resistenze.

Grazie a notevoli investimenti, Lorenzoni riesce a chiudere il cerchio fornendo l'intero circuito: resistenze, termoelementi e sonde, termoregolatori e regolatori di processo, attuatori e relè statici. Una caratteristica distintiva fondamentale, che permette oggi all'azienda di fornire soluzioni personalizzate per ogni esigenza, studiate per soddisfare con la massima qualità e rapidità ogni richiesta.



With a clear project in mind, Michele made two key strategic decisions in the early 2000s.

First, he decided to establish an additional internal division to focus on a market with excellent potential – that of heating cables. Initially introduced for domestic use, they were later developed for the building and industrial process sectors as well.

The second insight concerned the heating element market.

Thanks to significant investments, Lorenzoni succeeded in completing the circle by providing the entire system: heating elements, thermocouples and sensors, temperature controllers and process regulators, actuators, and solid-state relays.

This distinctive feature enables the company today to deliver customized solutions for every need – designed to meet each request with the highest quality and speed.

Building

Nell'ambito civile Lorenzoni dispone di tecnologie innovative e affidabili per la diffusione del calore in interni ed esterni.

Dal riscaldamento elettrico radiante a quello per le tubazioni, fino ai cavi per l'eliminazione di ghiaccio e neve su impianti fotovoltaici, su tetti, gronde e pluviali, su rampe, vialetti, scalinate, vengono proposti sistemi di gestione della temperatura e della potenza che uniscono flessibilità, efficacia, durata ed economicità di installazione e di esercizio.

Grazie alla modularità delle soluzioni, è possibile progettare interventi su misura, ottimizzando tempi e costi. I sistemi sono facili da installare e garantiti per funzionare in modo affidabile nel tempo.

L'ampia disponibilità di prodotti e la consulenza tecnica dedicata permettono di rispondere con rapidità e precisione a ogni esigenza, anche nei contesti più complessi. Con Lorenzoni, innovazione e semplicità vanno di pari passo, per offrire al cliente finale comfort e sicurezza in ogni stagione.

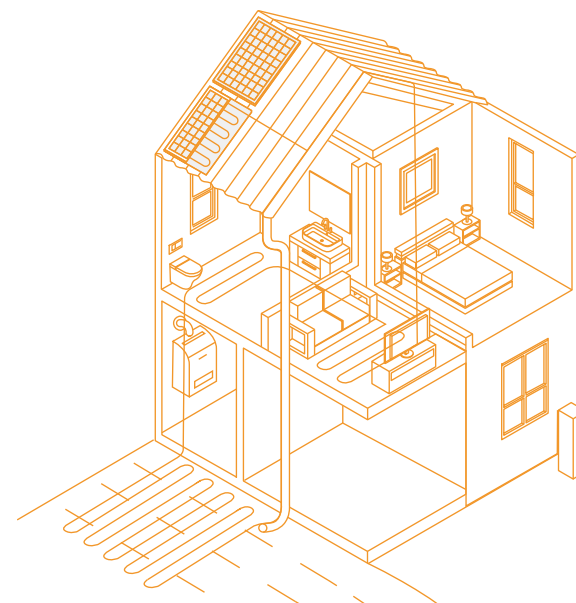

Gli step del processo per individuare la soluzione perfetta per ciascuna esigenza:

The steps of the process to identify the perfect solution for each requirement:



- **CONFRONTO CON CLIENTE E PROGETTISTA**
BREIFING WITH CUSTOMER AND DESIGNER



- **SOPRALUOGO/RILIEVO/DEFINIZIONE AREE DA RISCALDARE/PROPOSTA LAYOUT TECNICO**
SITE INSPECTION/SURVEY/DEFINITION OF AREAS TO BE HEATED/TECHNICAL LAYOUT PROPOSAL



- **SUPPORTO IN FASE DI INTALLAZIONE/COLLAUDO E VERIFICA FUNZIONALE/ASSISTENZA**
SUPPORT DURING INSTALLATION/TESTING AND FUNCTIONAL VERIFICATION/ASSISTANCE

For building applications, Lorenzoni provides innovative and reliable technologies for heat distribution in both indoor and outdoor environments.

From electric radiant heating to pipe heating, and from ice and snow melting cables for photovoltaic systems, roofs, gutters, downpipes, ramps, walkways, and stairways, we offer temperature and power management systems that combine flexibility, efficiency, durability, and cost-effectiveness in both installation and operation.

Thanks to the modularity of our solutions, tailor-made projects can be designed to optimize both time and costs. The systems are easy to install and guaranteed to operate reliably over time.

With a wide range of products and dedicated technical support, we respond quickly and accurately to every requirement, even in the most complex scenarios. With Lorenzoni, innovation and simplicity go hand in hand, delivering comfort and safety to the end user in every season.

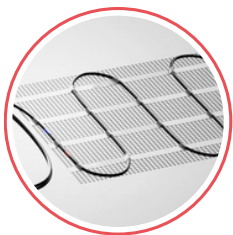

CAVI SCALDANTI PER IL SETTORE DOMESTICO

HEATING CABLES FOR DOMESTIC APPLICATIONS

RISCALDAMENTO ELETTRICO RADIANTE

ELECTRIC RADIANT HEATING

Lor Mat System

Scopri il comfort invisibile del riscaldamento elettrico radiante: una soluzione sottile, silenziosa ed estremamente efficiente, ideale sia per nuove costruzioni che per ristrutturazioni.

Il sistema si installa direttamente sotto il pavimento, senza ingombri, grazie al suo spessore minimo, che lo rende perfetto in contesti dove lo spazio è ridotto e si cerca una soluzione discreta ma performante.

Discover the invisible comfort of electric underfloor heating: a slim, silent, and highly efficient radiant heating system, ideal for both new builds and renovations.

Thanks to its minimal thickness, the floor heating system can be installed directly beneath any type of flooring without taking up space. This makes it the perfect solution in projects where room height is limited and a discreet yet powerful heating solution is required.

Sistema di riscaldamento elettrico per interni, installabile sotto qualsiasi tipo di pavimentazione.

Progettato e dimensionato in base alla superficie da riscaldare, il sistema utilizza un cavo scaldante preassemblato su rete adesiva, che si srotola come un tappeto al momento della posa, garantendo un'installazione rapida e precisa.

Grazie alla bassa inerzia termica, assicura un riscaldamento immediato e confortevole.

Ideale per ristrutturazioni, case vacanza, abitazioni temporanee e ambienti con utilizzo discontinuo dell'impianto.

Electric underfloor heating system for indoor applications Suitable for installation under any type of flooring.

Designed and sized according to the surface to be heated, the system features a heating cable pre-assembled on an adhesive mesh, which unrolls like a mat during installation, ensuring quick and accurate laying.

Thanks to its low thermal inertia, it provides immediate and comfortable heat.

Ideal for renovations, holiday homes, temporary residences, and spaces requiring intermittent heating use.

Lor Mat System 0.5 V 230



Lor Mat System Alu 0.5 V 230

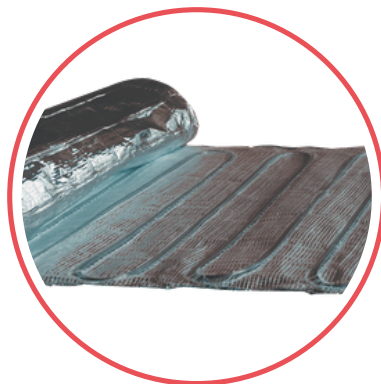

Single Supply per interni



Lor Mat System Kit



Lor Mat System Power Mini

Sistema di riscaldamento elettrico radiante a bassa inerzia termica e ridotto spessore (solo 3 mm). Progettato specificamente per il riscaldamento dei bagni, LOR MAT SYSTEM POWER MINI utilizza un tappeto radiante con cavo scaldante e connessione stagna IP68, adatto all'installazione sotto piastrelle, legno, resina e altri rivestimenti incollati.

La maggiore potenza e la ridotta larghezza del tappeto consentono un riscaldamento più rapido e una posa ottimizzata anche in ambienti di piccole dimensioni.

Grazie alla bassa inerzia termica, il sistema assicura un calore immediato e uniforme, garantendo il massimo comfort e l'efficienza energetica solo quando serve.

Ideale per ristrutturazioni e nuove installazioni, LOR MAT SYSTEM POWER MINI trasforma l'ambiente bagno in uno spazio caldo, accogliente e perfettamente regolato sulle esigenze d'uso quotidiano.

Low-profile electric radiant heating system with low thermal inertia (only 3 mm thick).

Specifically designed for bathroom heating, LOR MAT SYSTEM POWER MINI features a heating mat with an IP68 watertight connection, suitable for installation beneath tiles, wood, resin, and other glued floor coverings.

Its increased power output and narrower mat width ensure faster heat-up times and optimized installation even in compact spaces.

Thanks to its low thermal inertia, the system delivers immediate, even heat, ensuring comfort and energy efficiency only when needed.

Ideal for renovations and new installations, LOR MAT SYSTEM POWER MINI turns any bathroom into a warm, comfortable, and perfectly controlled environment.

Lor Mat System Power Mini



Lor Mat System Power Mini Kit



Lor Foil Kit

Sistema completo di riscaldamento elettrico a pavimento per interni, specifico per pavimenti flottanti a secco.

LOR FOIL KIT 0.3 è un kit completo e pronto all'uso, composto da una pellicola isolante ad alta resistenza (spessore 0,3 mm) con lamina riscaldante V.230 integrata, cronotermostato wifi touch screen, relè statico di protezione, cavi di alimentazione, connessioni e terminazioni.

L'installazione è semplice e rapida: la pellicola si srotola come un tappeto e può essere tagliata in base alla superficie da coprire, permettendo un adattamento preciso ad ogni ambiente.

Realizzato con materiali privi di alogeni e PVC, LOR FOIL KIT 0.3 garantisce sicurezza, efficienza e comfort immediato, rappresentando la soluzione ideale per il riscaldamento elettrico sotto pavimenti flottanti in ambito residenziale e commerciale.

Complete electric underfloor heating system for indoor applications, designed for dry floating floors.

LOR FOIL KIT 0.3 is a fully equipped, ready-to-install kit consisting of a high-resistance insulating film (0.3 mm thick) with an integrated V.230 heating foil, a digital programmable thermostat wifi touch screen, a protective solid-state relay, power cables, connections, and end terminations.

Installation is quick and effortless: the heating film unrolls like a mat and can be cut to match the required floor area, ensuring a precise fit in any room layout.

Manufactured from halogen-free and PVC-free materials, LOR FOIL KIT 0.3 ensures safety, efficiency, and immediate comfort, making it the ideal solution for electric heating beneath floating floors in both residential and commercial settings.



Wall-In

SISTEMA SCALDANTE INTEGRATO NELLA PARETE DI CARTONGESSO

Integrated plasterboard wall heating system

Innovativo riscaldamento elettrico radiante a parete con sistema scaldante pre-assemblato e integrato nella struttura in cartongesso, progettato per offrire comfort immediato senza alterare l'estetica degli ambienti, senza ingombro.

Grazie alla sua struttura sottile e alla tecnologia radiante, il sistema garantisce una diffusione uniforme del calore, ideale per ambienti che necessitano di essere riscaldati rapidamente. I pannelli sono realizzati con lastre in cartongesso, cavo scaldante Lorenzoni o in alternativa Foil Lorenzoni e lastra di isolante termico o termico/acustico.

Innovative electric radiant wall heating system featuring a pre-assembled heating element integrated into a plasterboard panel, designed to provide immediate thermal comfort while preserving the aesthetics of the room, with no visible heating units or loss of usable space.

Thanks to its slim profile and radiant heating technology, the system ensures an even and uniform heat distribution, making it the ideal solution for spaces requiring fast and efficient heating. The panels are manufactured using plasterboard sheets, Lorenzoni heating cable or, alternatively, Lorenzoni Foil heating film, combined with a layer of thermal or thermal/acoustic insulation.



Sistema di gestione della temperatura

Temperature management system

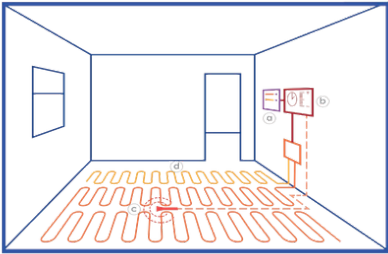

Per ottenere la massima efficienza e ottimizzare i consumi energetici, i tappeti radianti devono essere collegati a un sistema di gestione della temperatura composto da centralina di controllo e relè statico.

Questo sistema regola il livello di assorbimento dell'utenza, garantendo il rispetto dei limiti di potenza disponibili e sfruttando al meglio l'energia erogata.

Sono inoltre disponibili diversi modelli di termostati, progettati per regolare con precisione la temperatura del cavo con sensore a pavimento e sonda integrata.

To achieve maximum efficiency and optimize energy consumption, the heating mats should be connected to a temperature control system consisting of a control unit and a solid-state relay.

This system regulates the power absorption level, ensuring compliance with the available power limits and maximizing the use of the supplied energy.

A range of thermostat models is also available, designed to accurately control the cable temperature, including versions equipped with an integrated sensor.

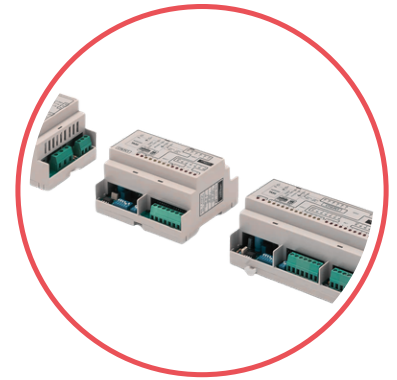

PROTEZIONE ATTIVA PONTI TERMICI

ACTIVE THERMAL BRIDGE PROTECTION

Il ponte termico è uno dei nemici invisibili dell'efficienza energetica: zone critiche dove il freddo penetra, l'umidità si condensa e il comfort svanisce, come l'attacco parete-solaio, le finestre, i terrazzi o i pilastri passanti.

Con THERMAL BRIDGE SYSTEM, Lorenzoni offre la soluzione definitiva: un sistema con cavo scaldante a potenza costante, (protocollo R - CasaClima), che agisce in modo attivo dove l'isolamento non può arrivare. Mitiga le temperature, previene muffe e condense.

Thermal bridges are one of the invisible enemies of energy efficiency: critical zones where cold penetrates, moisture condenses, and comfort disappears, such as wall-to-slab junctions, windows, terraces, or load-bearing pillars.

With the THERMAL BRIDGE SYSTEM, Lorenzoni provides the ultimate solution: a constant-power heating cable system (CasaClima R protocol) that actively operates where insulation cannot reach. It balances surface temperatures, prevents mold and condensation.

Thermal Bridge System

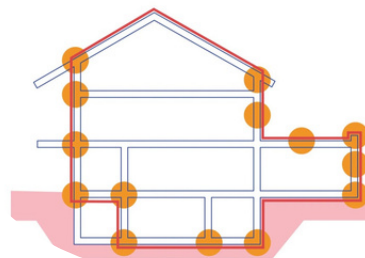

ELIMINAZIONE GHIACCIO E NEVE PER ESTERNI

ICE AND SNOW MELTING FOR OUTDOOR

Rampe, vialetti, parcheggi, tetti, gronde, pluviali e persino impianti fotovoltaici: le superfici esterne sono esposte ogni inverno al rischio di ghiaccio e neve, con conseguenti disagi, danni strutturali e pericoli per la sicurezza.

Lorenzoni propone una soluzione professionale e su misura, basata su cavi scaldanti dimensionati in base all'area da proteggere e gestiti da un sistema intelligente di rilevamento che monitora temperatura e umidità in tempo reale. Il risultato è un impianto che si attiva solo quando serve, ottimizzando i consumi, prevenendo la formazione di ghiaccio e garantendo sicurezza, continuità operativa e lunga durata delle superfici esposte.

Ramps, walkways, parking areas, roofs, gutters, downpipes, and even photovoltaic systems: every winter, outdoor surfaces are exposed to the risk of ice and snow, leading to inconvenience, structural damage, and safety hazards.

Lorenzoni offers a professional, tailor-made solution based on heating cables sized according to the area to be protected and managed by an intelligent detection system that monitors temperature and humidity in real time.

The result is a system that activates only when needed, optimizing energy consumption, preventing ice formation, and ensuring safety, operational continuity, and long-lasting protection of exposed surfaces.

Soluzione ideale per risolvere il problema del ghiaccio e della neve sulle superfici calpestabili esterne: rampe, vialetti, accessi per persone con mobilità ridotta, strade, parcheggi. Installabile sotto qualsiasi tipo di pavimentazione, viene dimensionato in base alla superficie da coprire. Il cavo è applicato ad una rete che si srotola come un tappeto nel momento dell'installazione rendendo la posa pratica e veloce.

Ideal solution to prevent ice and snow buildup on outdoor walkable surfaces: ramps, walkways, access paths for people with reduced mobility, roads, and parking areas.

It can be installed beneath any type of paving and is sized according to the surface area to be covered.

The heating cable is fixed onto a mesh that unrolls like a carpet during installation, making the laying process quick and easy.

Mat System

Mat System



Mat System Asfalti



Single Supply per Esterni



Ramp System Autoregolante



Snow Free System

La soluzione efficace contro ghiaccio e neve su tetti, gronde e pluviali.

Durante l'inverno, la formazione di ghiaccio e accumuli di neve su coperture, grondaie e pluviali rappresenta un rischio concreto per la sicurezza delle strutture e delle persone, oltre a causare danni e costi di manutenzione.

Snowfree System è il sistema scaldante Lorenzoni progettato per prevenire questi problemi, mantenendo libere le superfici critiche e garantendo il corretto deflusso delle acque anche nei mesi più freddi.

The effective solution against ice and snow on roofs, gutters, and downpipes.

During winter, the formation of ice and snow buildup on roofs, gutters, and downpipes poses a real risk to the safety of both structures and people, while also causing damage and maintenance costs.

Snowfree System is the Lorenzoni heating solution designed to prevent these issues, keeping critical surfaces clear and ensuring proper water drainage even during the coldest months.

**Snow Free System
con termostato e spina**



**Snow Free System
Autoregolante**



Sistema di rilevamento ghiaccio e neve per esterni

Outdoor ice and snow detection system

Per ottenere la massima efficienza e limitare il costo dell'esercizio, il sistema di riscaldamento per la protezione dal ghiaccio e neve su rampe, tetti, gronde e pluviali deve essere inserito solo quando è necessario.

Per questa ragione il sistema Lorenzoni rileva la temperatura ambiente, l'umidità e la presenza di neve comandando l'inserimento dei cavi scaldanti solo quando i valori sono diversi da quelli prefissati e quindi solo quando si presenta il reale pericolo di formazione di ghiaccio o l'accumulo di neve.

To achieve maximum efficiency and reduce operating costs, the heating system for ice and snow protection on ramps, roofs, gutters, and downpipes should be activated only when necessary.

For this reason, the Lorenzoni system detects ambient temperature, humidity, and the presence of snow, activating the heating cables only when the measured values differ from the preset ones – that is, only when there is an actual risk of ice formation or snow accumulation.



SOLUZIONE ANTIGELO E ANTINEVE PER PANNELLI FOTOVOLTAICI

NO FROST AND SNOW MELTING SOLUTION FOR PHOTOVOLTAIC PANELS

No Frost Photovoltaic System

NO FROST PHOTOVOLTAIC SYSTEM è il sistema specifico per prevenire la formazione di ghiaccio e l'accumulo di neve sui pannelli fotovoltaici. È stato studiato appositamente per salvaguardarne la struttura che potrebbe facilmente danneggiarsi se esposta a questi agenti atmosferici.

Il sistema mantiene sgombri e puliti i pannelli consentendo la continua produzione di energia elettrica anche nel periodo invernale. Non da ultimo, si evitano le problematiche di carico neve sui tetti e coperture esterne e le successive cadute di neve e ghiaccio dall'alto.

NO FROST PHOTOVOLTAIC SYSTEM is an innovative anti-ice system for photovoltaic panels, specifically designed to prevent snow accumulation and ice formation on solar installations.

This advanced photovoltaic heating system protects the structural integrity of the panels, which can be easily damaged by severe winter conditions. By keeping the solar panels clear and free from snow, it ensures continuous and efficient energy production throughout the cold season. Moreover, it prevents problems caused by excessive snow load on roofs and external coverings, while reducing the risks of falling snow and ice, improving both safety and reliability of the installation.

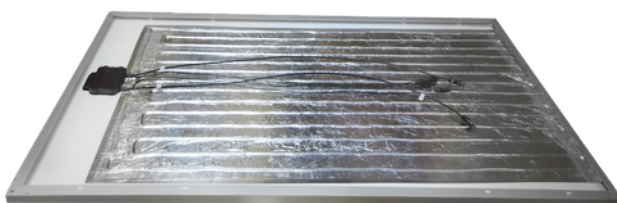

RISCALDAMENTO TUBAZIONI

PIPE HEATING

Durante l'inverno, il congelamento dell'acqua nelle tubazioni domestiche esterne può causare danni seri, interruzioni di servizio e costose riparazioni. Per prevenire questi problemi, Lorenzoni propone una soluzione su misura che unisce tecnologia, efficienza e sicurezza.

Il sistema prevede l'installazione di cavi scaldanti, dimensionati in base alla lunghezza e al diametro delle tubazioni da proteggere. Il tutto è gestito da un sistema intelligente di rilevamento di temperatura e umidità, che attiva automaticamente il riscaldamento solo quando necessario, ottimizzando i consumi energetici.

During the winter months, frozen water pipes can lead to serious damage, costly repairs, and unwanted service interruptions. The Lorenzoni pipe freeze protection system is the ideal solution to prevent these risks, combining advanced technology, energy efficiency, and safety.

The system uses electric heating cables for pipes, precisely sized according to the length and diameter of the pipeline to be protected. An intelligent temperature and humidity detection unit manages the installation, automatically activating the freeze prevention system only when necessary. This ensures reliable protection, optimized energy consumption, and long-term durability of the piping network.

No Frost Pipe System con termostato e spina



No Frost Pipe System Autoregolante



Industry

Le soluzioni per l'ambito industriale vengono realizzate a partire da un confronto con l'ufficio tecnico del cliente, al quale viene fornito il necessario supporto in fase di sviluppo e dimensionamento prima, di installazione e di assistenza in seguito.

Ogni cliente può contare su un referente interno dedicato, che segue ogni commessa assicurando la necessaria continuità ai lavori.

Soddisfiamo le richieste sia di produttori di macchinari e impianti industriali, sia di aziende che operano nei più diversi settori. I prodotti puntano alle più elevate prestazioni in quanto a efficienza, durata, resistenza, sicurezza.

Velocità di risposta e di consegna, oltre alla semplicità di posa in opera, consentono di arrivare ad una soluzione operativa nel più breve tempo possibile.

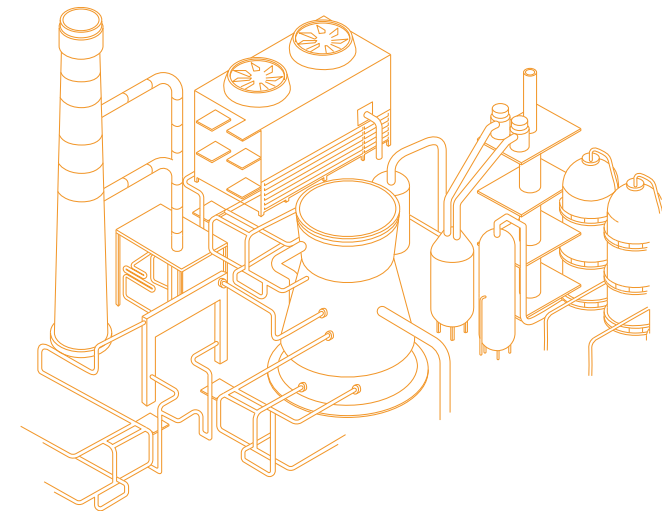

Gli step del processo per individuare la soluzione perfetta per ciascuna esigenza:

The steps of the process to identify the perfect solution for each requirement:



- **CONFRONTO CON CLIENTE E TEAM TECNICO**
BREIFING WITH CUSTOMER AND TECHNICAL TEAM



- **ANALISI DELL'IMPIANTO E DEFINIZIONE PROPOSTA TECNICA**
SYSTEM ANALYSIS AND DEFINITION OF THE TECHNICAL PROPOSAL



- **SUPPORTO IN FASE DI INTALLAZIONE/COLLAUDO E VERIFICA FUNZIONALE/ASSISTENZA**
SUPPORT DURING INSTALLATION/TESTING AND FUNCTIONAL VERIFICATION/ASSISTANCE

Industrial solutions are developed starting from close collaboration with the customer's technical department, which is provided with the necessary support during the design and sizing phases, as well as during installation and after-sales assistance.

Each customer can rely on a dedicated in-house contact person, who follows every project step by step, ensuring continuity throughout the process.

We meet the needs of both manufacturers of machinery and industrial plants and companies operating in a wide variety of sectors.

Our products are designed to achieve the highest standards of efficiency, durability, strength, and safety.

Fast response and delivery times, combined with the ease of installation, make it possible to reach an operational solution in the shortest possible time.



CAVI SCALDANTI PER PROCESSI INDUSTRIALI

HEATING CABLES FOR INDUSTRIAL APPLICATIONS

Nei processi industriali i cavi scaldanti Lorenzoni sono particolarmente indicati per proteggere dal gelo e mantenere in temperatura le tubazioni e i serbatoi.

Disponiamo di una vasta gamma di cavi scaldanti per incontrare le differenti tipologie di applicazioni.

Possiamo fornire anche il relativo dimensionamento per la tracciatura completa di impianti chimici, farmaceutici, petrolchimici e di processo industriale, per zone sicure e classificate.

In industrial applications, Lorenzoni's heating cables are particularly suited to protect from frost and to maintain the temperature of pipes and tanks.

We supply cables and their design of entire chemical, pharmaceutical and petrochemical plants and also for industrial processes for safe and classified areas.

CAVI AUTOREGOLANTI

SELF-REGULATING CABLES

I cavi autoregolanti per processi industriali a matrice semiconduttiva Lorenzoni sono impiegati per la protezione dal gelo e per il mantenimento in temperatura di tubazioni, serbatoi, pompe e nei processi industriali con temperature da 65°C fino a 240°C.

Proponiamo sistemi di tracciamento elettrico industriale con cavi autoregolanti installabili in zone sicure e in zone ATEX.

Lorenzoni self-regulating heating cables with semiconductive matrix are used for freeze protection and temperature maintenance of pipelines, tanks, pumps, and in industrial processes with operating temperatures ranging from 65 °C up to 240 °C.

We provide industrial heat tracing systems with self-regulating cables suitable for installation in both safe areas and ATEX classified zones.

TTM - TTL - TTR - TTS - TTX

CAVI A POTENZA COSTANTE

CONSTANT-POWER CABLES

I cavi scaldanti Lorenzoni a circuito parallelo, a potenza costante, sono impiegati per la protezione dal gelo e per il mantenimento in temperatura di tubazioni, serbatoi e per applicazioni in processi industriali con temperature fino a 250°C.

Proponiamo sistemi di tracciamento elettrico industriale con cavi scaldanti a potenza costante installabili in zone sicure e in zone ATEX.

Lorenzoni parallel circuit constant wattage heating cables are used for freeze protection and temperature maintenance of pipelines, tanks, and for industrial process applications with operating temperatures up to 250 °C.

We provide industrial heat tracing systems with constant wattage heating cables suitable for installation in both safe areas and ATEX classified zones.

TTC - TTCM - LOR R PTFE - LOR S-EX DOUBLE PTFE



CAVI ISOLAMENTO MINERALE

MINERAL-INSULATED CABLES

I cavi scaldanti ad isolamento minerale Lorenzoni rappresentano la soluzione più semplice ed efficace nei processi di riscaldamento quando occorrono elevate potenze (oltre i 100W/mt) ed elevate temperature di mantenimento (fino a 800°C), nelle installazioni in aree con pericolo di esplosione ed incendio (ATEX), nelle lunghe tubazioni con alimentazione solo ad un terminale.

Lorenzoni mineral insulated heating cables represent the simplest and most effective solution for heating processes requiring high power outputs (over 100 W/m) and high temperature maintenance (up to 800 °C), for installations in hazardous areas with explosion and fire risks (ATEX), and for long pipelines with power supply from a single end.

Con code fredde giuntate - Con code fredde in linea

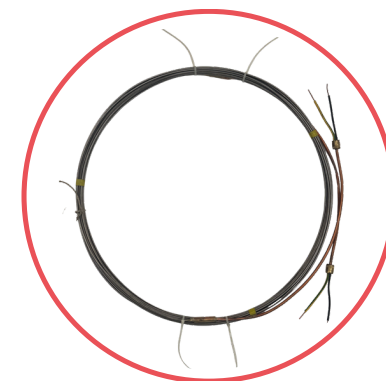

SISTEMI CONTROLLO TEMPERATURA E ACCESSORI

TEMPERATURE CONTROL SYSTEM AND ACCESSORIES

Sono disponibili termostati elettromeccanici di tipo ON/OFF e termoregolatori sia per area sicura che per installazioni in aree classificate.

La connessione tra il cavo scaldante ed il cavo di alimentazione avviene tramite cassette di giunzione o sistemi rapidi di connessione, sia per area sicura che per installazioni in aree classificate. Per terminare i cavi scaldanti e collegarli ai cavi di alimentazione sono disponibili numerosi kit di terminazione specifici per ciascun tipo di cavo scaldante sia per area classificata che per area sicura.

Electromechanical ON/OFF thermostats and temperature controllers are available for both safe areas and classified installations. The connection between the heating cable and the power cable is carried out through junction boxes or quick connection systems, suitable for both safe areas and classified zones. A wide range of termination kits, specifically designed for each type of heating cable, is available to terminate the heating cables and connect them to the power supply cables, both for safe areas and for classified installations.

Therm Control Ex Capillary Thermostat - TCU 1-2-3 - Quadro di controllo - Termostati industriali monostadio - Accessori di fissaggio - Sistemi di connessione e kit di terminazione



Sistema per prevenire il congelamento del terreno e delle strutture presenti nelle celle frigorifere

System for preventing ground frost and protecting structural elements in refrigerated chambers

Lor Fridge System

LOR FRIDGE SYSTEM è il sistema specifico di prevenzione dal congelamento del terreno e delle strutture presenti nelle celle frigorifere. Studiato appositamente per salvaguardare le strutture dal persistere di temperature severe al di sotto dello zero termico che potrebbero creare il congelamento delle stesse e il superamento degli stadi di isolamento previsti.

Il sistema è composto da tappeto scaldante, regolatore automatico e due sensori. Il tappeto è fornito in diverse lunghezze, il cavo scaldante è a doppio circuito, potenza costante, V.230 oppure V.400, pre-assemblato su una stuoia di pellicola larga 0,3 mt.

LOR FRIDGE SYSTEM is the dedicated solution for preventing ground and structural freezing inside cold storage rooms.

It is specifically designed to protect building structures from prolonged exposure to sub-zero temperatures, which could cause freezing of the foundations and compromise the insulation layers.

The system consists of a heating mat, an automatic controller, and two sensors.

The mat is available in different lengths, featuring a dual-circuit, constant-power heating cable (230 V or 400 V), pre-assembled on a 0.3 m-wide film mat.



RESISTENZE ELETTRICHE

ELECTRIC HEATERS

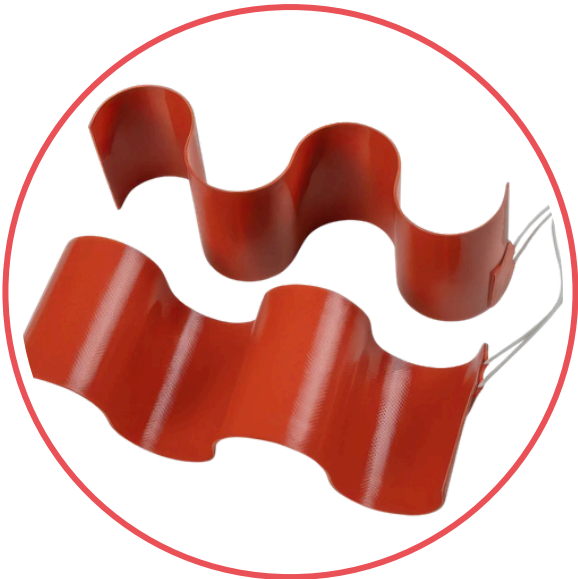
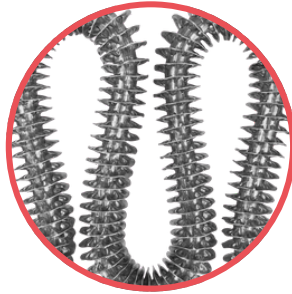

RESISTENZE ELETTRICHE

ELECTRIC HEATERS

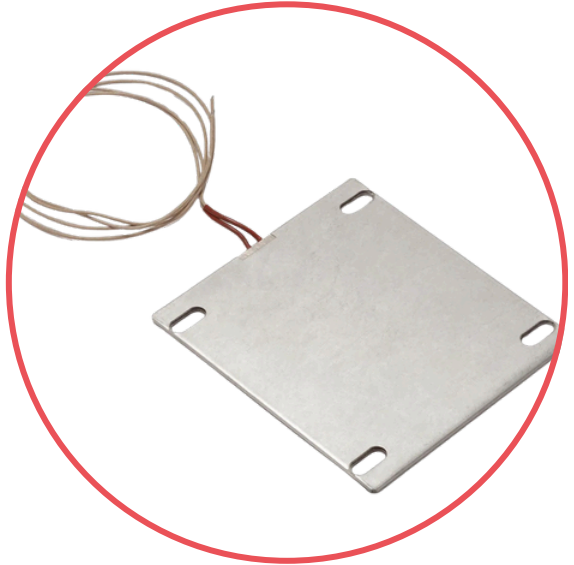

RESISTENZE CORAZZATE

ARMoured HEATERS

Lorenzoni realizza resistenze elettriche corazzate altamente performanti, studiate per rispondere a esigenze specifiche di processi industriali e applicazioni tecniche.

Ogni resistenza viene sviluppata in base alle indicazioni del cliente, con possibilità di personalizzazione in forme e dimensioni, potenze e range di temperatura, tipologie di materiali e finiture.

Grazie alla nostra esperienza, le soluzioni proposte assicurano affidabilità e durata nel tempo, elevata efficienza energetica e perfetta adattabilità a impianti e macchinari complessi.

Con le resistenze Lorenzoni hai la garanzia di un prodotto Made in Italy, progettato per affrontare anche le condizioni più gravose.

Lorenzoni manufactures high-performance armored electric heaters, designed to meet the specific requirements of industrial processes and technical applications.

Each heater is developed according to customer specifications, with the possibility of customization in shapes and dimensions, power ratings, temperature ranges and types of materials and finishes.

Thanks to our extensive experience, the proposed solutions ensure: reliability and long service life, high energy efficiency and perfect adaptability to complex systems and machinery.

With Lorenzoni heaters, you are guaranteed a Made in Italy product, engineered to withstand even the most demanding conditions.

Tubolari Tubular

Le resistenze elettriche tubolari sono elementi riscaldanti robusti e versatili, ideali per riscaldare liquidi o gas grazie alla loro struttura in acciaio resistente e compatta.

Disponiamo di un'ampia gamma di tubolari per acqua, olii e nafte, per soluzioni, per scioglimento dei fondami da olii pesanti e dei depositi paraffinosi.

I riscaldatori tubolari possono essere realizzati secondo le tue specifiche esigenze.

Tubular electric heaters are robust and versatile heating elements, ideal for heating liquids or gases thanks to their strong and compact stainless-steel structure.

We offer a wide range of tubular heaters for water, oils, and fuels – designed for applications such as melting heavy oil residues and paraffin deposits.

Tubular heaters can be manufactured according to your specific requirements.



Su flangia

Flanged



Le resistenze su flangia ad immersione possono essere usate per riscaldare fluidi (liquidi e gas) a circolazione statica o forzata. La natura dei fluidi e le condizioni di lavoro determinano i carichi superficiali e le pressioni d'esercizio.

Realizzate su flange a specifica o standard (UNI, ANSI) mono e multistadio, con settori distanziali pieni o parzializzati per convogliare i flussi con testa calda o raffreddata. Flange in acciaio al carbonio e inox, elementi in acciaio al carbonio, in inox e in Incoloy 800. Custodie con protezioni IP40, IP55, IP65, IP66, ATEX. Serbatoi a richiesta con certificato PED.

Flanged immersion heaters can be used to heat fluids (liquids and gases) in either static or forced circulation systems. The nature of the fluids and the operating conditions determine the surface loads and working pressures.

They are built on custom or standard (UNI, ANSI) single- or multi-stage flanges, with solid or segmented spacer sections to direct flow, and with hot or cooled heads.

Flanges are available in carbon steel or stainless steel; heating elements in carbon steel, stainless steel, or Incoloy 800.

Enclosures are available with protection ratings IP40, IP55, IP65, IP66, and ATEX certification. Tanks with PED certification are available on request.



Ad immersione con cavi

For immersion with cables

Le resistenze ad immersione sono elementi riscaldanti robusti e versatili, ideali per riscaldare liquidi, gas o superfici solide grazie alla loro struttura in acciaio resistente e compatta. Sono pre-cablate complete di cavi e giunzioni stagne (IP66) adatte per ambienti particolarmente umidi.

Immersion heaters are robust and versatile heating elements, ideal for heating liquids, gases, or solid surfaces thanks to their strong and compact steel structure. They are pre-wired and equipped with cables and watertight connections (IP66), making them suitable for particularly humid environments.



Con termostato e teleruttore

With thermostat and contactor

Le resistenze corazzate con termostato e teleruttore sono ideali per torri evaporative. Disponibili con attacco in ottone o a richiesta in Inox, guaina in Aisi 321, diametro 10, termostato incorporato, teleruttore, montate su scatole di protezione IP65. A richiesta anche guaina in rame, Aisi 316 o Incoloy 800.

Armored heaters with thermostat and contactor are ideal for evaporative towers.

Available with brass fitting or, on request, in stainless steel, with AISI 321 sheath, 10 mm diameter, built-in thermostat and contactor, mounted in IP65 protection enclosures.

Also available on request with sheath in copper, AISI 316, or Incoloy 800.



Per scioglimento fondami

For sludge melting



Disponiamo di una completa gamma di resistenze tubolari per lo scioglimento dei fondami degli olii pesanti e dei depositi paraffinosi. Adatte per immersione totale con testa resinata e guaine petrolio.

Attacco in ottone, diametro 8/10/16, protezione IP68, guaina in acciaio al carbonio pronte a magazzino. Eseguiamo ogni altro tipo di resistenza su specifica tecnica del cliente.

We offer a complete range of tubular heaters for melting heavy oil residues and paraffin deposits. They are suitable for total immersion, featuring resin-sealed heads and oil-resistant sheaths.

Brass fitting, diameters 8/10/16 mm, IP68 protection, and carbon steel sheath – available in stock. We also manufacture any other type of heater according to the customer's technical specifications.



Lor-Flex

LOR-FLEX è una resistenza tubolare flessibile con connessioni su entrambe le estremità, sviluppata prevalentemente per il riscaldamento delle piastre di distribuzione all'interno dei sistemi a canale caldo ma che si adatta anche a numerose altre applicazioni.

LOR-FLEX consente brevi tempi di fermo macchina, manutenzione pressoché nulla, notevole risparmio energetico, semplice stoccaggio, rapidità e facilità di sostituzione. Può essere piegata manualmente e facilmente pressata nella cava con l'ausilio di un martello di gomma senza ulteriori fissaggi.

LOR-FLEX is a flexible tubular heater with connections at both ends, developed primarily for heating distribution plates within hot runner systems, but also suitable for other applications.

LOR-FLEX offers short machine downtime, virtually no maintenance, significant energy savings, easy storage, and quick and simple replacement.

It can be manually bent and easily pressed into the groove using a rubber hammer.

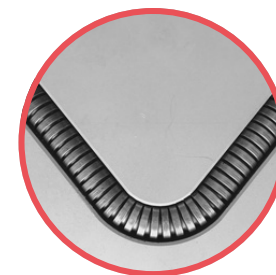
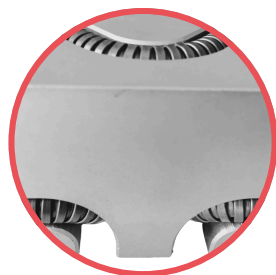
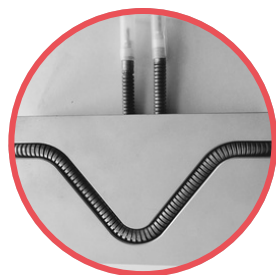
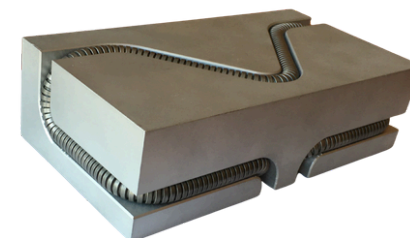

Alettate Finned

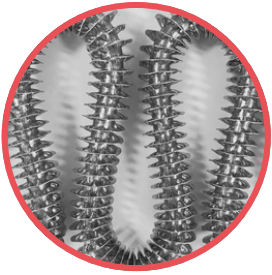

Disponiamo di una completa gamma di resistenze alettate per aria, ventilazione statica e ventilazione forzata.

Disponibili in vari diametri con tubo in acciaio al carbonio o inossidabile (AISI304, 316L), rame, Incoloy, con alettatura in FeZn o AISI304.

Le resistenze alettate possono essere diritte, ad U, ad M e di qualsiasi forma a disegno, su attacchi filettati per il fissaggio.

Eseguiamo ogni altro tipo di resistenza alettata su specifica tecnica del cliente.

We offer a complete range of finned heaters for air heating, static ventilation, and forced ventilation.

Available in various diameters, with tubes made of carbon steel or stainless steel (AISI 304, 316L), copper or Incoloy, and fins in FeZn or AISI 304.

Finned heaters can be straight, U-shaped, M-shaped, or custom-formed according to drawing, and are supplied with threaded fittings for mounting.

We also manufacture any other type of finned heater according to the customer's technical specifications.

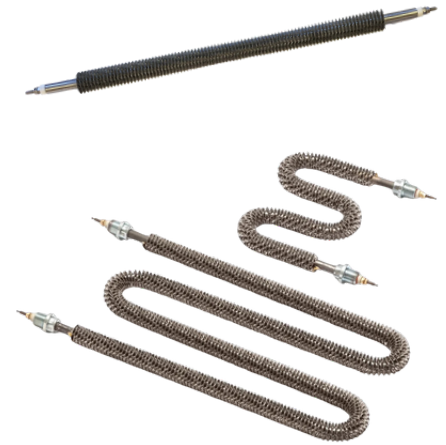

Batterie elettriche Electric heating batteries

Batterie elettriche a canale, a cassetto per il riscaldamento di aria in movimento. Su queste unità scaldanti sono montate resistenze alettate in acciaio. Disponibili con termostato di sicurezza e termoregolazione con sonda di temperatura. Custodia terminali con grado di protezione IP40, IP55, IP65. Disponibili, inoltre, telai per canali a sezione quadra, rettangolare o circolare.

Le batterie elettriche sono realizzabili su specifiche del cliente; esecuzione in acciaio, al carbonio o inox. Utilizzi:

- riscaldamento d'aria o gas non corrosivi con aria in movimento;
- essiccatoi, trattamenti termici, ricottura e applicazioni dove necessitano alte temperature;
- forni a ricircolo, forni di conversione dei residui della combustione di gas o di olii, forni per essiccamento e stagionatura cibo, accumulatori di calore, purificatori e deumidificatori.

Electric heater batteries for duct or drawer installation, designed for heating moving air. These heating units are equipped with steel finned elements. Available with safety thermostat and temperature control via temperature probe. Terminal enclosures feature protection ratings of IP40, IP55, or IP65. Frames are also available for ducts with square, rectangular, or circular sections.

Electric heater batteries can be manufactured according to customer specifications, in carbon steel or stainless steel. Applications:

- *Heating of air or non-corrosive gases in motion*
- *Dryers, heat treatment, annealing, and other high-temperature applications*
- *Recirculating furnaces, combustion residue conversion furnaces for gas or oil, drying and food-curing ovens, heat accumulators, purifiers, and dehumidifiers.*

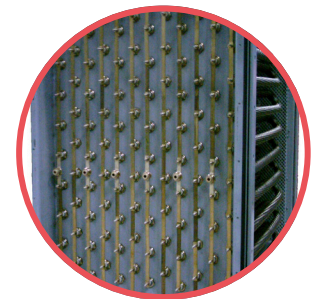
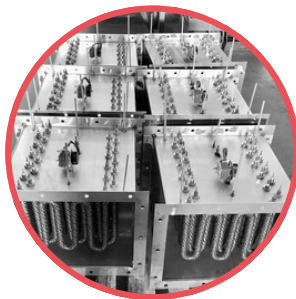

RESISTENZE ATEX

ATEX HEATERS

Lorenzoni realizza resistenze elettriche ATEX certificate secondo le direttive ATEX/IECEX, ideali per l'utilizzo in zone pericolose dove è richiesta la massima sicurezza.

I nostri riscaldatori elettrici ATEX vengono sviluppati su misura, in base alle specifiche tecniche del cliente, garantendo un'integrazione perfetta con l'impianto o il processo industriale di riferimento.

Lorenzoni manufactures ATEX-certified electric heaters in compliance with ATEX/IECEX directives, ideal for use in hazardous areas where maximum safety is required.

Our ATEX electric heaters are custom-designed according to the client's technical specifications, ensuring perfect integration with the reference plant or industrial process.

Riscaldatori ad immersione su flangia



I riscaldatori ad immersione su flangia consistono di elementi riscaldanti montati su flangia, molto performanti nel riscaldare o nel mantenere la temperatura di liquidi e gas.

Flanged immersion heaters

Flanged immersion heaters consist of heating elements mounted on a flange, highly efficient for heating or maintaining the temperature of liquids and gases.

Riscaldatori a circolazione

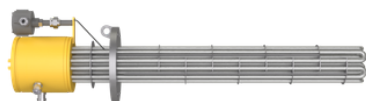

I riscaldatori a circolazione sono progettati per preriscaldare i fluidi circolanti (liquidi o gas).

Circulation heaters

Circulation heaters are designed for preheating circulating fluids (liquids or gases).

Riscaldatori a circolazione in fusione

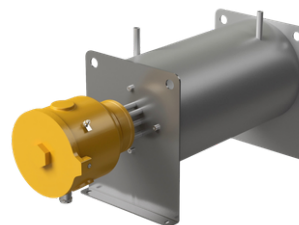

I riscaldatori industriali a circolazione in fusione offrono una soluzione sicura e precisa per il vostro processo di riscaldamento. Scambio di calore massimo e controllo preciso del calore con sicurezza aumentata.

Cast-In circulation heaters

Cast-in industrial circulation heaters offer a safe and precise solution for your heating process, ensuring maximum heat transfer and accurate temperature control with enhanced safety.

Convettori elettrici industriali

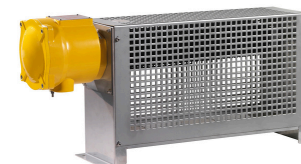

I convettori elettrici industriali ATEX/IECEX sono progettati in modo particolarmente resistente per il riscaldamento di spazi in zone pericolose.

Industrial electric convectors

ATEX/IECEX industrial electric convectors are specially designed with robust construction for space heating in hazardous areas.

RESISTENZE ULTRAPIATTE

ULTRA-FLAT HEATERS

Le resistenze elettriche ultrapiatte sono ideali per tutte quelle applicazioni che richiedono un'eccellente distribuzione del calore, rapidità di riscaldamento, spessori minimi ed estrema flessibilità.

Realizzate su specifica del cliente in varie forme e dimensioni, possono essere fornite anche con adesivo e strumenti per il controllo della temperatura.

Ultra-flat electric heaters are ideal for applications requiring excellent heat distribution, fast heating response, minimal thickness, and maximum flexibility.

Manufactured according to customer specifications in various shapes and sizes, they can also be supplied with adhesive backing and integrated temperature control devices.

Wire wound heaters



Kapton heaters

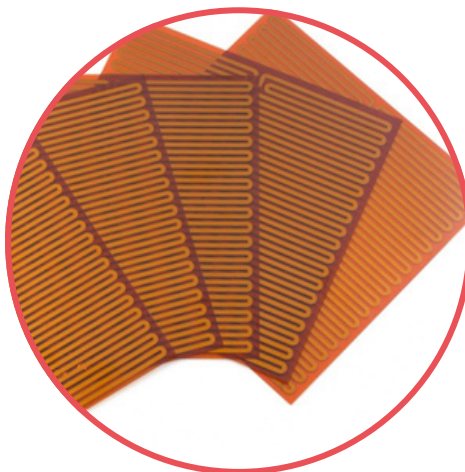

Spiral Heaters



Earth screen heaters



Etched foil heaters

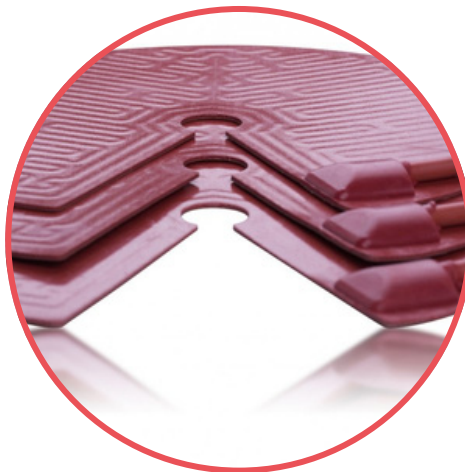

Pre formed heaters



RESISTENZE A CARTUCCIA E MICROTUBOLARI

CARTRIDGE HEATERS MICROTUBULAR HEATERS

Cartucce
alta potenza
media potenza
bassa potenza
High-power
Medium-power
Low-power
cartridge heaters

Siamo in grado di realizzare resistenze elettriche a cartuccia e microtubolari progettate e costruite in base alle tue specifiche indicazioni.

Integriamo il nostro prodotto altamente performante alla tua applicazione.

We design and manufacture cartridge and microtubular electric heaters, engineered and built according to your specific requirements. Our high-performance products are seamlessly integrated into your application.

I riscaldatori a cartuccia, che si contraddistinguono per i due cavi di alimentazione uscenti dalla stessa parte, sono gli elementi riscaldanti che nel tempo si sono maggiormente evoluti. Dal primo riscaldatore a cartuccia, BP (Bassa Densità), costruito con tecnologia tradizionale, abbiamo successivamente sviluppato la serie MP (Media Densità), primo riscaldatore a cartuccia in ossido di magnesio compattato, sino ad arrivare al più quotato della famiglia, la serie AP (Alta Densità), risultato tangibile di un'avanzata tecnologia costruttiva. Nella serie ad alta densità AP e media densità MP, i riscaldatori si realizzano con termocoppia incorporata di tipo J (Ferro-Kostantana) e K (Chromel-Alumel)

Cartridge heaters, characterized by their two power leads exiting from the same end, are among the heating elements that have evolved the most over time. Starting from the first cartridge heater – the BP (Low Density) model, built using traditional technology – we subsequently developed the MP (Medium Density) series, the first cartridge heater with compacted magnesium oxide insulation, up to the most advanced in the family: the AP (High Density) series, a tangible result of cutting-edge manufacturing technology. In the high-density (AP) and medium-density (MP) series, the heaters are manufactured with an integrated thermocouple of type J (Iron-Constantan) or type K (Chromel-Alumel).

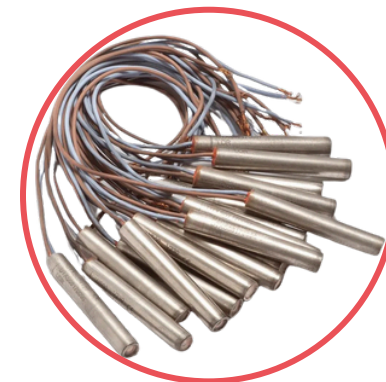

Microtubolari
Lor A
Lor B
Microtubular heaters
Lor A
Lor B

I riscaldatori microtubolari a spirale, oggi, rappresentano la massima espressione dell'innovazione tecnologica nel riscaldamento elettrico. I primi microtubolari, sono stati progettati per essere impiegati nel settore degli stampi che adottano il sistema a canale caldo, la soluzione ottimale per riscaldare ugelli di diametro molto ridotto che richiedono potenze specifiche e temperature molto elevate. Pur avendo delle dimensioni particolarmente ridotte, sono realizzati con termocoppia incorporata di tipo J o K.

Spiral microtubular heaters today represent the highest expression of technological innovation in electric heating. The first microtubular heaters were designed for use in the mold industry employing hot-runner systems – the optimal solution for heating nozzles with very small diameters that require high specific power and extremely elevated temperatures. Despite their compact size, they are manufactured with an integrated thermocouple of type J or type K.



RESISTENZE UGELLO FASCIA PIATTE

Nozzle heaters

Band heaters

Flat heaters

Siamo in grado di realizzare resistenze ugello, resistenze a fascia e resistenze piatte progettate e costruite in base alle tue specifiche indicazioni.

Integriamo il nostro prodotto altamente performante alla tua applicazione.

We design and manufacture nozzle heaters, band heaters, and flat heaters, engineered and built according to your specific requirements.

Our high-performance products are seamlessly integrated into your application.

Resistenze per Ugello Loritherm SO-N-SI/C-SI

Nozzle heaters

Loritherm SO-N-SI/C-SI

Resistenze elettriche specifiche per presse e stampi d'iniezione materie plastiche e macchine per la lavorazione della plastica.

Nella costruzione del riscaldatore, un preciso controllo sulla distribuzione della pressione di curvatura ci permette di garantire un ottimo accoppiamento fra pacchetto resistivo e involucro, questo al fine di ottenere il massimo scambio termico con l'ugello.

Un'accurata serie di collaudi su valore ohmico, rigidità dielettrica, dispersione di terra e resistenza di isolamento, durante e al termine del processo produttivo, ci permette di offrire un prodotto a qualità totale.

Electric heaters specifically designed for injection molding presses, molds, and plastic processing machines.

During the heater's manufacturing process, precise control over bending pressure distribution ensures an optimal fit between the resistive bundle and the sheath, maximizing heat transfer efficiency to the nozzle.

A thorough series of tests – including ohmic value verification, dielectric strength, ground leakage, and insulation resistance – carried out both during and after production, guarantees a product of total quality and reliability.



Resistenze a Fascia con isolamento in mica o ceramica

**Band heaters with mica
or ceramic insulation**

Resistenze a fascia costruite con un corpo in lamiera, acciaio alluminato o inox. Isolate in mica o in ceramica.

Eccellente scambio termico verso superfici di ogni dimensione. Temperature d'esercizio: fino a 300°C per l'isolamento in mica e fino a 500°C per l'isolamento in ceramica.

Band heaters constructed with a sheet metal body made of aluminized steel or stainless steel, and insulated with mica or ceramic.

They provide excellent heat transfer to surfaces of any size.

Operating temperatures: up to 300°C with mica insulation and up to 500°C with ceramic insulation.



**Resistenze piatte
con isolamento in
mica o in ceramica**
**Flat heaters with mica
or ceramic insulation**

Resistenze piatte costruite con un corpo in lamiera, acciaio alluminato o inox. Isolate in mica o in ceramica.

Eccellente scambio termico verso superfici di ogni dimensione. Temperature d'esercizio: fino a 300°C per l'isolamento in mica e fino a 500°C per l'isolamento in ceramica.

Flat heaters constructed with a sheet metal body made of aluminized steel or stainless steel, and insulated with mica or ceramic.

They provide excellent heat transfer to flat surfaces of any size.

Operating temperatures: up to 300°C with mica insulation and up to 500°C with ceramic insulation.

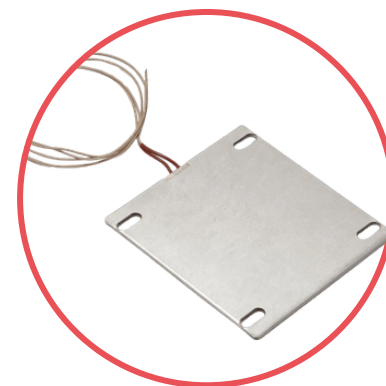

**Materassino
isolante**
Insulation mat

LOR-techCOVER è un materassino impiegato come isolante termico che garantisce una notevole riduzione della radiazione termica verso l'ambiente esterno e sulle strutture della macchina, riducendo di circa il 30% il consumo di energia elettrica.

LOR-techCOVER permette di lavorare in sicurezza proteggendo dalle alte temperature le restanti parti della macchina e gli operatori stessi da contatti accidentali con le zone calde.

LOR-techCOVER is a thermal insulation mat designed to significantly reduce radiant heat loss toward the external environment and machine structures, resulting in an energy consumption reduction of approximately 30%.

It ensures safe operating conditions by shielding surrounding machine components from high temperatures and protecting operators from accidental contact with heated surfaces.



RISCALDATORI PER LA GALVANICA

PLATING HEATERS

Lorenzoni realizza riscaldatori per galvanica in vari materiali, adatti a ogni tipo di liquido, inclusi i più aggressivi. Gamma completa di riscaldatori dedicati al settore dei trattamenti chimici e galvanici con involucri in pyrex, porcellana, carbonio, titanio, quarzo e teflon PTFE monotubi da bordo vasca o in immersione totale con campo termico estraibile e sostituibile, che risolvono il problema dello svuotamento delle vasche in caso di sostituzione del riscaldatore.

Lorenzoni manufactures galvanic heaters in various materials, suitable for all types of liquids, including the most aggressive ones. A complete range of heaters dedicated to the chemical and electroplating industry, available with housings in Pyrex, porcelain, carbon, titanium, quartz, and PTFE Teflon. They are offered as single-tube models for tank-edge installation or full immersion, featuring a removable and replaceable heating element that eliminates the need to empty the tanks when replacing the heater.

Monotubo per bagni speciali

Single-tube immersion heater for process fluid baths

I riscaldatori monotubo rappresentano la forma di riscaldamento elettrico diretto più adatta per una vasta gamma di fluidi di processo.

L'ottima resistenza alla corrosione è assicurata dall'impiego di svariate tipologie di materiali. Le varie possibilità di montaggio permettono di far fronte alle esigenze di riscaldamento più disparate. L'impiego di materiali aventi un elevato standard qualitativo è garanzia di lunga durata e di buona affidabilità dei nostri prodotti, che permettono un funzionamento degli impianti con un basso tasso di guasto.

Single-tube heaters represent the most suitable form of direct electric heating for a wide range of process fluids.

Excellent corrosion resistance is ensured through the use of various material types. The different mounting options allow the heaters to meet a broad spectrum of heating requirements. The use of high-quality materials guarantees long service life and high reliability, ensuring plant operation with a very low failure rate.

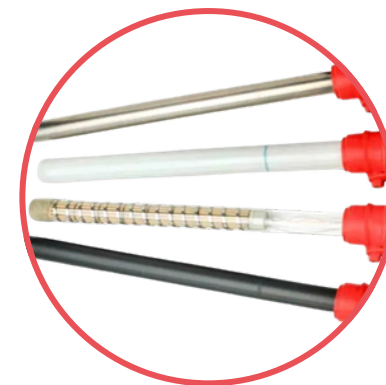

Resistenze in teflon

Teflon heaters

Gli elementi riscaldanti in teflon sono stati progettati particolarmente per il riscaldamento elettrico diretto di fluidi in impianti e recipienti, laddove siano richieste ridotte dimensioni di montaggio, elevate potenze di riscaldamento ed una eccellente resistenza nei confronti di liquidi di processi aggressivi.

L'eccellente resistenza chimica del cavo riscaldante è garantita dall'utilizzo di uno speciale rivestimento in FEP oppure PFA. Il carico superficiale è di solo 1W/cm².

Teflon heating elements have been specifically designed for direct electric heating of fluids in plants and tanks where compact installation dimensions, high heating power, and excellent resistance to aggressive process liquids are required.

The outstanding chemical resistance of the heating cable is ensured by a special outer sheath made of FEP or PFA. The surface load is only 1 W/cm².

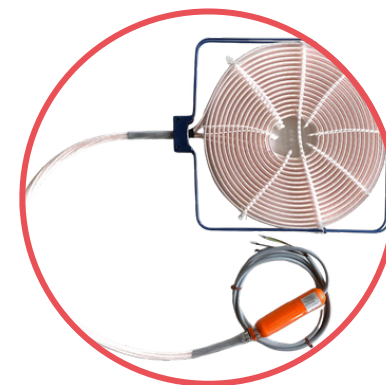

Sonde e controllo della temperatura

Temperature sensors and control

Le sonde garantiscono la regolazione della temperatura per l'automazione di processi e la sorveglianza della temperatura per evitare pericoli potenziali per il processo, il liquido di processo e per il recipiente.

The probes ensure precise temperature control for process automation and temperature monitoring, preventing potential hazards to the process, the process fluid, and the vessel.

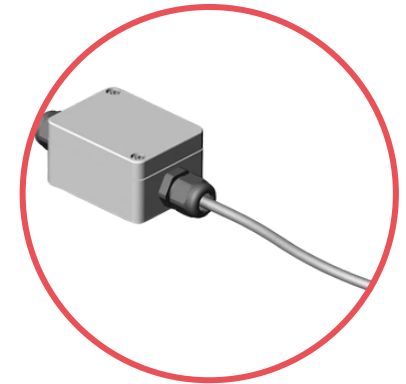

Sonde e controllo di livello

Level sensors and control

In recipienti per processi e cisterne di immagazzinamento è necessario rilevare il livello dei liquidi al fine di poterne correggere eventuali variazioni indesiderate come l'evaporazione o il ritardo del liquido di processo. Regolazione del livello, per garantire lo svolgimento automatico di sequenze di processi. Controllo del livello al fine di evitare potenziali pericoli per apparecchi installati nel recipiente oppure per evitare che il liquido di processo trabocchi dal recipiente.

In process vessels and storage tanks, it is essential to detect the liquid level in order to correct any undesired variations such as evaporation or delayed process fluid replenishment. Level regulation ensures the automatic execution of process sequences. Level monitoring is also required to prevent potential hazards to equipment installed within the vessel or to avoid process fluid overflow from the tank.

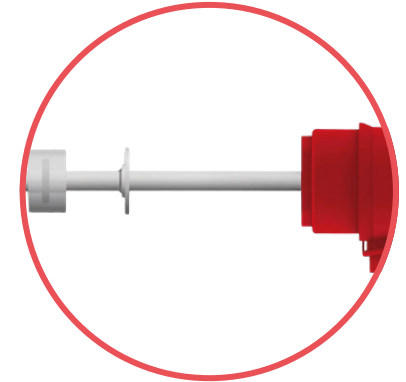

Sistemi di fissaggio e accessori

Fixing systems and accessories

Sono disponibili sistemi di fissaggio e ancoraggio delle scatole alla struttura della vasca. Sono inoltre disponibili accessori come manicotti, supporti, guarnizioni e chiavi per una corretta installazione.

Mounting and anchoring systems for securing the junction boxes to the tank structure are available.

Additional accessories such as fittings, supports, gaskets, and wrenches are also supplied to ensure proper installation.



RISCALDATORI ANTICONDENSA

ANTI-CONDENSATION HEATERS

Nuova linea di riscaldatori e accessori progettati per prevenire l'accumulo di condensa e ottenere una temperatura controllata negli involucri elettrici.

Disponiamo di una completa gamma di riscaldatori elettrici anticondensa disponibili a magazzino.

La condensa è pericolosa per qualsiasi involucro elettrico posto in una posizione in cui la temperatura non è controllata.

Quando le temperature scendono e l'aria raggiunge il punto di condensazione, qualsiasi apparecchiatura elettrica può essere danneggiata se non altrimenti protetta.

I livelli elevati di umidità sono le principali cause di malfunzionamento dell'involucro, causando problemi come l'invecchiamento accelerato, problemi di ossidazione e persino cortocircuiti.

A new line of heaters and accessories designed to prevent condensation buildup and maintain controlled temperatures inside electrical enclosures.

We offer a complete range of anti-condensation electric heaters readily available from stock.

Condensation is hazardous for any electrical enclosure installed in an area where temperature is not controlled.

When temperatures drop and the air reaches the dew point, any electrical equipment may be damaged if not properly protected.

High humidity levels are a primary cause of enclosure malfunction, leading to issues such as accelerated aging, oxidation problems, and even short circuits.

Serie Fast - Serie Wind

Gli irradiator ceramici garantiscono una trasmissione veloce del calore, un irraggiamento costante nel tempo, un riscaldamento uniforme.

Specifici per l'essiccazione di spalmati di plastica, lattine e PVC, essiccazione rapida di superfici incollate, essiccazione cuoio e pelli, parti metalliche verniciate, tinture su tessuti, cottura vernici su lamiera, riscaldamento ed essiccazione di prodotti alimentari.

Ceramic infrared emitters ensure rapid heat transfer, long-term stable radiation output, and uniform heating.

They are specifically designed for drying plastic coatings, cans, and PVC; fast drying of bonded surfaces; drying leather and hides; painted metal parts; fabric dyeing; curing paint on sheet metal; and heating or drying food products.

Irradiatori in ceramica

Irradiatori tubo al quarzo - Parabole



IRRADIATORI INFRAROSSI

INFRARED RADIANT HEATERS

RISCALDATORI PER SCALDAFUSTI E CISTERNETTE

DRUM HEATERS
IBC TANK HEATERS

Soluzione ideale per riscaldamento e mantenimento della temperatura per fusti, bombole, serbatoi, tramogge, cisterne ed evitare che grassi, olii e prodotti alimentari assumano una consistenza viscosa.

Disponibili anche per la versione ATEX.

An ideal solution for heating and maintaining the temperature of drums, cylinders, tanks, hoppers, and containers, preventing greases, oils, and food products from becoming too viscous.

Also available in an ATEX-certified version.

Camicie per il riscaldamento di cisterne

Tank heating jackets

Soluzione ideale per riscaldare i liquidi contenuti nelle cisterne ed evitare che una moltitudine di prodotti come grassi, olii e prodotti alimentari assumano una consistenza viscosa.

Ideal solution for heating the liquids contained in tanks and preventing a wide range of products—such as fats, oils, and food substances—from becoming overly viscous.



Scaldafusto in silicone

Silicone drum heater

Il nuovo scaldafusto in silicone è la soluzione ideale per il mantenimento della temperatura e il riscaldamento di liquidi all'interno di fusti, bombole, serbatoi di diverse misure.

The new silicone drum heater is the ideal solution for maintaining temperature and heating liquids inside drums, cylinders, and tanks of various sizes.



Scaldafusto Drum Heater

La gamma di scaldafusti che possiamo proporre è molto ampia, caratterizzata dalla produzione di modelli standard e customizzati secondo le esigenze del cliente.

The range of drum heaters we can offer is very broad, featuring both standard models and customized versions tailored to the customer's specific requirements.

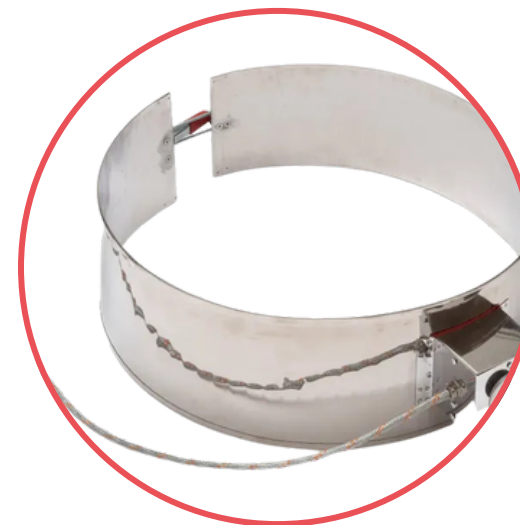

SENSORI REGOLATORI ATTUATORI

SENSORS CONTROLLERS ACTUATORS

SENSORI TERMOELEMENTI

SENSOR THERMOELEMENTS

Termocoppie e termoelementi ad isolamento minerale sono costituiti da una guaina metallica all'interno della quale sono posizionati i conduttori isolati con ossido minerale fortemente compattato; ne risulta quindi un cavo armato di ridotte dimensioni, che non richiede ulteriori protezioni e che allo stesso tempo offre un'elevata sensibilità.

Mineral-insulated thermocouples and thermoelements consist of a metal sheath containing conductors insulated with highly compacted mineral oxide. The result is a small-diameter armored cable that requires no additional protection while offering high sensitivity.

Termocoppie - Termoresistenze PT100 e PT1000 - Trasmittitori - Accessori

TERMOREGOLATORI REGOLATORI

TEMPERATURE CONTROLLERS CONTROLLERS

Lorenzoni offre una gamma completa di strumenti per la regolazione della temperatura.

Diversi tipi di regolatori che si differenziano in base alle dimensioni, al numero di display, alle cifre visualizzate ed alle uscite. Strumenti con funzione PID ad attuazione digitale o analogica, oppure termostati elettronici ON/OFF a scelta dell'utilizzatore.

Lorenzoni offers a complete range of temperature control instruments.

Different types of controllers are available, varying in size, number of displays, digits shown, and outputs. The range includes PID controllers with digital or analog actuation, as well as electronic ON/OFF thermostats, according to user requirements.

Regolatore programmabile 3 uscite - Regolatore programmabile multizona - Termometro digitale - Pannello operatore - Termometro portatile

ATTUATORI RELE'

ACTUATORS RELAYS

Lorenzoni offre una gamma completa di attuatori, relè statici con ingresso digitale o analogico, semplici o programmabili e forniti di diagnostica amperometrica per pilotare carichi monofase, bifase o trifase.

Lorenzoni offers a complete range of actuators and solid-state relays with digital or analog input, available in both simple and programmable versions, equipped with amperometric diagnostics for controlling single-phase, two-phase, or three-phase loads.

Relè statici - Trigger - Meccanica



LORENZONI

Personalizzazione

Lorenzoni è specializzata nella fornitura di resistenze elettriche e cavi scaldanti per i settori Industry e Building. Il suo punto di forza è la capacità di personalizzare i prodotti in base alle richieste dei clienti: le soluzioni, all'avanguardia dal punto di vista tecnologico, sono ideate partendo da un know-how derivante da 70 anni di esperienza.

Customization

Lorenzoni specializes in the supply of electric heaters and heating cables for the Industry and Building sectors.

Its main strength lies in the ability to customize products according to customer requirements: the technologically advanced solutions are designed based on a know-how built over 70 years of experience.



Lorenzoni amplia i confini delle tecnologie attuali per offrire soluzioni che anticipino le esigenze del mercato e dei clienti. La costante ricerca su materiali e lavorazioni, volta a migliorare il prodotto, si traduce in una continua innovazione, permettendo lo sviluppo di applicazioni originali. Questo approccio si rivela prezioso soprattutto quando vengono richieste particolari specifiche: in tali occasioni il rapporto con il cliente si allarga alla co-progettazione.

Innovazione

Innovation



Lorenzoni pushes the boundaries of current technologies to offer solutions that anticipate the needs of the market and its customers. Continuous research on materials and manufacturing processes, aimed at improving product performance, translates into ongoing innovation and enables the development of original applications. This approach proves especially valuable when specific requirements are involved, as in these cases the collaboration with the customer evolves into true co-design.

Technical Manager Team

Per raggiungere questo obiettivo i clienti possono contare sul supporto del team interno di Technical Manager, che uniscono una vasta conoscenza del prodotto ad una formazione specifica sul campo. Ogni Manager è esperto in un particolare settore ed è in grado di affrontare con successo problematiche di vario tipo, fornendo risposte rapide e mirate.

Technical Manager Team

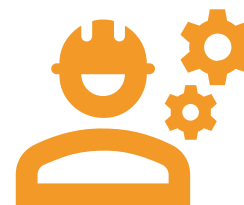

To achieve this goal, customers can rely on the support of Lorenzoni's in-house team of Technical Managers, who combine extensive product knowledge with specialized field training. Each Manager is an expert in a specific sector and is able to successfully address a wide range of challenges, providing prompt and targeted responses.

LORENZONI

Competenza

I clienti sono al centro del nostro processo lavorativo. Lorenzoni ha operato in numerosi ambiti industriali, allargando progressivamente le sue competenze. Flessibilità, capacità di analisi e abilità tecniche la rendono un partner privilegiato per chi desidera elaborare applicazioni finalizzate ad esigenze specifiche, indipendentemente dal settore. A questa conoscenza operativa si affiancano precisione, affidabilità, serietà e rispetto delle tempistiche, per garantire ai clienti un servizio senza eguali.

Expertise

Customers are at the heart of our work process. Lorenzoni has operated across numerous industrial fields, progressively expanding its expertise. Flexibility, analytical skills, and technical competence make it a preferred partner for those seeking to develop applications tailored to specific requirements, regardless of the sector. This operational know-how is complemented by precision, reliability, professionalism, and strict adherence to deadlines, ensuring customers an unparalleled level of service.

Environmental responsibility is one of the company's top priorities. From the use of electricity generated through photovoltaic systems to low-impact packaging choices, from the continuous reduction of plastic use to the digitalization of documents – every action is aimed at creating an eco-friendly business model.



Sostenibilità Sustainability



Benessere e fiducia

All'interno di Lorenzoni la serenità dei rapporti personali è fondamentale tanto quanto la competenza. Il rapporto di reciproca stima e fiducia tra management e collaboratori e la valorizzazione delle qualità di ognuno permettono di affrontare positivamente ogni sfida lavorativa. Le iniziative di welfare in atto favoriscono il work-life balance, mentre la formazione continua contribuisce alla crescita professionale.

Well-being and trust

Within Lorenzoni, harmony in personal relationships is considered just as important as professional competence. The mutual respect and trust between management and employees, along with the appreciation of each individual's qualities, make it possible to approach every professional challenge with a positive mindset. Ongoing welfare initiatives promote a healthy work-life balance, while continuous training supports professional growth.

L'attenzione per l'ambiente è una delle priorità aziendali. Dall'utilizzo di energia elettrica prodotta tramite fotovoltaico alla scelta di packaging a basso impatto, dalla costante riduzione dell'impiego di plastiche alla dematerializzazione dei documenti, ogni attività è finalizzata a creare un modello di business ecocompatibile.

LORENZONI

Politica per la qualità

Quality Policy



La Direzione Lorenzoni riconosce l'importanza di operare in un mercato competitivo, promuovendo il miglioramento continuo per soddisfare le esigenze di qualità.

I principali valori aziendali includono:

- › Centralità del cliente e attenzione alle sue esigenze, esplicite o implicite.
- › Cura della qualità dei prodotti e della consapevolezza lungo tutta la filiera.
- › Formazione del personale con competenze tecniche e commerciali mirate.
- › Implementazione di un sistema gestionale efficace per controllo, pianificazione, e gestione dei rischi/opportunità.
- › Risposte rapide ed efficaci alle richieste dei clienti.
- › Selezione dei fornitori basata su rapporti consolidati e capacità tecnica.
- › Controlli sui fornitori in outsourcing per garantire la conformità ai requisiti e alle normative.
- › Impegno verso la responsabilità ambientale.
- › Mantenimento della certificazione del sistema qualità come garanzia di affidabilità.

The Lorenzoni Management acknowledges the importance of operating in a competitive market, promoting continuous improvement to meet quality requirements.

The company's core values include:

- › Customer centrality and attention to both explicit and implicit needs.
- › Focus on product quality and awareness throughout the entire supply chain.
- › Staff training aimed at developing targeted technical and commercial skills.
- › Implementation of an effective management system for control, planning, and risk/opportunity management.
- › Prompt and efficient responses to customer requests.
- › Supplier selection based on long-standing relationships and proven technical competence.
- › Monitoring of outsourced suppliers to ensure compliance with requirements and regulations.
- › Commitment to environmental responsibility.
- › Maintenance of quality system certification as a guarantee of reliability.

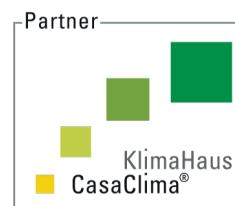

Partner CasaClima

CasaClima Partner

Agenzia CasaClima mantiene da anni relazioni di partnership con aziende leader nel settore delle costruzioni di qualità allo scopo di promuovere iniziative volte a sensibilizzare e responsabilizzare tutti i cittadini sui temi del risparmio energetico, della sostenibilità e dei mutamenti climatici.

Lorenzoni è Partner CasaClima dal 2013 quando i cavi scaldanti a potenza costante (Thermal Bridge System Lorenzoni) sono stati inseriti nel Protocollo R CasaClima che nello specifico si occupa del risanamento energetico degli edifici esistenti.

For years, the CasaClima Agency has maintained partnerships with leading companies in the high-quality construction sector, with the aim of promoting initiatives that raise awareness and encourage responsibility among citizens on issues such as energy saving, sustainability, and climate change.

Lorenzoni has been a CasaClima Partner since 2013, when its constant-power heating cables (Lorenzoni Thermal Bridge System) were included in the CasaClima Protocol R, which specifically focuses on the energy retrofitting of existing buildings.



LORENZONI

LORENZONI SRL

36063 Marostica (VI) - Via dell'Industria 7

Tel. +39 0424 502042 - Whatsapp +39 327 6851847

e-mail: info@lorenzoniheaters.com - www.lorenzoniheaters.com